



INSTALLATION INSTRUCTION COMPACT TOUGH with PIR Always ON Mode Floodlight

Warm White				Cool White			
Product Code	6 Digit Code	Wattage	Product Colour	Product Code	6 Digit Code	Wattage	Product Colour
ILFLC122	10-43-43	20W	White	ILFLC022	66-08-74	20W	White
ILFLC123	36-44-30	30W	White	ILFLC023	66-12-73	30W	White
ILFLC124	64-87-15	50W	White	ILFLC024	66-13-48	50W	White
ILFLC126	87-73-93	20W	Black	ILFLC026	66-17-23	20W	Black
ILFLC127	91-61-74	30W	Black	ILFLC027	66-17-74	30W	Black
ILFLC128	81-76-41	50W	Black	ILFLC028	66-19-28	50W	Black

Thank you for purchasing an INTEGRAL LED product. When installed correctly this unit will provide years of service – with no lamp changes required. For support or warranty information please see integral-led.com.

2 metres AC input cable (H05RN-F) is provided

Important Details – Please read prior to installation

- Installation must be completed by a qualified electrician in accordance with all recognised local and national electrical and construction regulations.
- Ensure that the power is OFF during installation and that power cannot be unexpectedly reconnected.
- The light fitting is designed to operate with a **220 - 240VAC 50/60Hz** electricity supply. Do not use the light fitting if damaged or if the protective glass is missing or damaged. Do NOT open the driver cover on the rear of the unit, remove the front protective glass or open the sensor unit. There are no serviceable parts inside.
- This light fitting is rated IP64 – suitable for indoor and outdoor use, e.g. entrances, garages, parking areas etc. Not suitable for water immersion. Do NOT cover the light source, heat-sink or sensor. To avoid damage; do NOT lift, carry or let the light fitting hang by its wiring; do NOT lift or carry by the connection part between the floodlight and sensor. Suitable to be mounted on a stable, solid surface such as brick, concrete or wood.
- Failure to comply with the recommendations and instructions provided herein may cause damage to the light fitting or present a risk of injury or death (e.g. short-circuit, fire, burns or electric shock). Any modifications to the light fitting, incorrect installation or unsuitable positioning may be dangerous to users and may cause the warranty to become void.

Installation Instructions

- Ensure that the power is OFF during installation and that power cannot be unexpectedly reconnected. Place the light fitting on a stable surface and with an Allen key remove the U-bracket from the LED floodlight and store the retaining bolts, split-locks and washers (fig. 2).
- Present the U-bracket to a suitable position and surface so that it can be mounted flush. Check with a spirit level if required (fig. 3).
- Mark out two suitable fixing positions (fig. 3). Use suitable tools and fixings to mount the U-bracket safely and securely to the surface, depending on the substrate; alternative fixings to the items supplied may be required. We recommend using washers to fix the U-bracket. Avoid damage to any wiring, 2 X screws, wall plugs and washers supplied.
- Once the U-bracket is mounted, securely reattach the LED floodlight ensuring it is the correct way up and at the appropriate angle. Ensure bolts are tight on both sides of the U-bracket (fig. 4).
- Connect the LED floodlight cable to a suitably protected waterproof junction box. Please pay attention to the polarity and Earth. The flood light is a CLASS I device – an EARTH connection is MANDATORY.

NEUTRAL = BLUE	LIVE = BROWN	GREEN/YELLOW = EARTH
----------------	--------------	----------------------

- Check connections and switch power ON when safe to do so.

Sensor Specifications

- Detection Range: 120°
- Detection Distance: 3-10m (<24°C) (adjustable)
- Ambient Light: <3-2000LUX (adjustable)
- Delay Time: Min. 10sec±3sec; Max. 7min±2min
- Detection Moving Speed: 0.6-1.5m/s
- Working Humidity: <93%RH
- Recommended Installation Height: 1.8M-2.5M

Sensor Instructions

As the detector reacts to variations in temperature, avoid situations: (fig 5)

- Do not direct motion detectors at objects with highly-reflective surface such as mirrors etc.
- Do not install motion detectors near heat sources such as heating outlets, air conditioning system, lamps etc.
- Do not direct the motion detector at objects that move in the wind such as curtains, large plants etc.
- Consider motion direction during the test before installing.

Dial Setting (fig 6)

Compact Tough has three adjustment dials: SENS, TIME and LUX. Please adjust the dials carefully with a flat blade screw driver.

SENS dial setting

The detection distance can be adjusted from a minimum of 3 meters (fully anti-clockwise) to a maximum of 10 meters (fully clockwise).

LUX dial setting

The floodlight can operate in the daytime by adjusting to the "SUN" position (max.) and can operate in the dark by adjusting to the "MOON" position (min.).

TIME dial setting

The delay time can be adjusted from minimum of 10 seconds (fully anti-clockwise) to maximum of 7 minutes (fully clockwise).

PIR Override - Always ON mode

When floodlight is switched on, PIR is operational. If you wish to keep the floodlight constantly ON, simply switch power off and back on within 3 seconds. To restore PIR sensing capabilities, switch off the power for over 10 seconds and switch on again.

TEST Procedure

- Adjust the SENS dial clockwise to maximum (+).
- LUX dial can be maximum (SUN) or minimum (MOON).
- Adjust the TIME dial anti-clockwise to the minimum (-).
- Switch on the power. The sensor will start to work after 30 seconds.
- Walk across the detection area (fig 7). Once the motion detector is triggered, stop moving and stand still. The floodlight will turn ON for approximate 10 seconds.
- Stand still and wait for the floodlight to switch off.**

Once the sensor is confirmed working, adjust the SENS/LUX/TIME dials to the level that suits the application.

INSTRUCTIONS D'INSTALLATION Projecteur COMPACT TOUGH PIR

Nous vous remercions d'avoir acheté un produit INTEGRAL LED. Lorsqu'il est correctement monté, ce produit vous assurera plusieurs années de vie utile – sans exiger aucun changement d'ampoule. Pour toutes informations relatives à l'assistance technique ou la garantie, rendez-vous sur integral-led.com.

Câble d'alimentation de 2 mètres fourni (H05RN-F)

Important – Lire attentivement avant installation

- L'installation doit être effectuée par un électricien qualifié conformément aux réglementations locales et nationales reconnues relatives à la construction et aux installations électriques.
- Assurez-vous que l'alimentation est coupée pendant l'installation et de l'impossibilité de toute réactivation inopinée.
- Ce luminaire est conçu pour fonctionner avec une alimentation 220-240 V CA 60Hz. Ne pas utiliser pas ce luminaire s'il est endommagé ou si le verre de protection est absent ou endommagé. Ne PAS couvrir le capot du pilote de l'alimentation situé à l'arrière de l'unité ; ne pas enlever le verre de protection de façade et ne pas ouvrir le détecteur. Aucune des pièces se trouvant à l'intérieur ne nécessite d'intervention.
- Ce luminaire est classé IP64 – convient à une utilisation intérieure et extérieure, telle que pour les entrées, garages, espaces de parking etc. Ne doit pas être immergé dans l'eau. NE PAS COUVRIR la source de lumière ou le dissipateur de chaleur. Afin d'éviter toute dégradation : NE PAS soulever, porter ou suspendre l'éclairage par le câble. Peut être fixé à une surface stable solide, telle que la brique, le béton ou le bois.
- Le non-respect des recommandations et instructions fournies ici peut endommager le luminaire ou présenter un risque de mort ou de blessure (ex. court-circuit, incendie, brûlures ou électrocution). Toutes modifications apportées au luminaire, installation inappropriée ou mauvais positionnement peuvent se révéler dangereux pour les utilisateurs et entraîner l'annulation de la garantie.

Instructions d'installation

- Assurez-vous que l'alimentation est coupée pendant l'installation et de l'impossibilité de toute réactivation inopinée.
- Posez l'éclairage sur une surface stable puis, à l'aide de la clé Allen, déposez le support en U du projecteur LED et réservez les boulons de retenue, les goupilles fendues et les rondelles (fig. 2).
- Présentez le support en U en position et sur une surface appropriée de façon à pouvoir l'encastrer. Vérifiez à l'aide d'un niveau à bulle le cas échéant (fig. 3).
- Faites une marque à l'emplacement des deux fixations (fig.3). Servez-vous d'outils et fixations adaptés pour fixer le support en U à la surface en toute sécurité et sûreté, en fonction du support ; d'autres fixations pour les éléments fournis peuvent être requis. Nous recommandons d'utiliser des rondelles pour fixer le support en U. Evitez d'endommager les câbles, 2 vis, 2 chevilles et 2 rondelles fournies. Une fois le support U fixé, réinstallez solidement le projecteur LED en veillant à ce qu'il soit bien vertical et à angle approprié. Vérifiez que les boulons situés des deux côtés du support en U sont bien serrés (fig. 4).
- Connectez le câble du projecteur LED à une boîte de dérivation étanche dûment protégée. Faites attention au sens de la polarité et à la mise à la terre. Le projecteur est un système de CLASSE I – une connexion à la TERRE est OBLIGATOIRE.

NEUTRE = BLEU	PHASE = MARRON	VERT/JAUNE = TERRE
---------------	----------------	--------------------

- Vérifiez les connexions et activez l'alimentation électrique lorsque les conditions de sécurité le permettent.

Caractéristiques du détecteur

- Portée de détection: 120°
- Distance de détection: 3-10m (<24°C) (réglable)
- Lumière ambiante: <3-2000LUX (réglable)
- Délai de temporisation: Min. 10sec±3sec; Max. 7min±2min
- Vitesse de déplacement pour la détection: 0.6-1.5m/s
- Humidité d'exploitation: <93% relative
- Hauteur d'installation recommandée: 1.8 m -2.5 m

Consignes concernant le détecteur

Comme le détecteur réagit aux variations de température, éviter les situations suivantes: (fig 5)

- Ne pas diriger les détecteurs de mouvement vers des objets ayant une surface très réfléchissante tels que les miroirs etc.
- Ne pas installer les détecteurs de mouvement près de sources de chaleur telles que les sorties d'air de chauffage, les appareils de climatisation, les luminaires etc.
- Ne pas diriger les détecteurs de mouvement vers des objets qui bougent sous l'effet du vent, tels que les rideaux, les plantes vertes de grande dimension, etc.
- Tenir compte de la direction du mouvement pendant l'essai avant le procéder à l'installation.

Réglages (fig 6)

Le Compact Tough comporte trois molettes de réglage : SENS, TIME et LUX.

Si régler avec précaution au moyen d'un tournevis plat.

Réglage de la molette SENS

La distance de détection est réglable entre un minimum de 3 mètres (molette au maximum dans le sens contraire des aiguilles d'une montre) et un maximum de 10 mètres (molette au maximum dans le sens des aiguilles d'une montre).

Réglage de la molette LUX

Le projecteur peut fonctionner le jour si on règle cette molette sur la position « SOLEIL » (max.) et peut fonctionner la nuit si on la règle sur la position « LUNE » (min.).

Réglage de la molette TIME

Le délai de temporisation est réglable entre un minimum de 10 secondes (molette au maximum dans le sens contraire des aiguilles d'une montre) et un maximum de 7 minutes (molette au maximum dans le sens des aiguilles d'une montre).

Outrepasser le détecteur PIR – Mode "toujours allumé"

Quand le projecteur est allumé, le détecteur PIR est en marche.

Si vous souhaitez conserver la lumière allumée en permanence sur ON, il suffit simplement d'éteindre l'alimentation et de la remettre en marche en moins de 3 secondes.

Pour remettre en fonction la détection PIR, éteindre l'alimentation pendant plus de 10 secondes, puis allumer à nouveau.

Procédure de TEST

- Mettre la molette SENS au maximum dans le sens des aiguilles d'une montre (+).
- La molette LUX peut être au maximum (SOLEIL) ou au minimum (LUNE).
- Mettre la molette TIME au maximum dans le sens contraire des aiguilles d'une montre (-).
- Activer l'alimentation. Le détecteur commence à fonctionner après un délai de 30 secondes.
- Traverser la zone de détection (fig 7). Une fois le détecteur de mouvement déclenché, cesser de marcher et rester immobile. Le projecteur s'allume et reste éclairé pendant environ 10 secondes.
- Rester immobile et attendre que le projecteur s'éteigne.**

Une fois le fonctionnement du détecteur confirmé, régler les molettes SENS/LUX/TIME au niveau adapté à l'application.

INSTRUCCIONES PARA LA INSTALACIÓN Foco COMPACT TOUGH PIR

Gracias por adquirir un producto INTEGRAL LED. Si se instala correctamente, esta unidad funcionará durante años sin necesidad de cambiar las bombillas. Si desea obtener información sobre la garantía o solicita asistencia técnica, visite el sitio web integral-led.com.

Contiene 2 metros de cable de entrada de CA (H05RN-F)

Importante: leer antes de realizar la instalación

- La instalación debe realizarla un electricista cualificado que debe cumplir todas las normativas eléctricas y sobre construcción locales y nacionales aplicables.
- Asegúrese de que la alimentación eléctrica esté apagada durante la instalación y de que no pueda volver a conectarse de forma inesperada.
- La luminaria se ha diseñado para funcionar con un suministro eléctrico de 220 - 240 V CA 50/60 Hz. No utilice la luminaria en el caso de estar dañada o en el caso de que el cristal protector faltara o estuviera dañado. NO abra la cubierta del controlador de la parte trasera de la unidad, no retire el cristal protector frontal ni abra la unidad del sensor. En el interior hay piezas que no necesitan revisarse.
- Esta luminaria tiene una clasificación IP64, ideal para interiores y exteriores, por ejemplo, entradas, garajes, aparcamientos, etc. Producto no apto para su inmersión acuática. NO tape la fuente de luz, el dissipador ni el sensor. Para evitar daños, NO tire del cable de la luminaria ni deje que cuelgue del mismo. Asimismo, NO tire de la pieza de conexión entre el foco y el sensor. Producto apto para instalarse en una superficie estable y sólida, como por ejemplo, construcciones de ladrillo, cemento o madera.
- Si no sigue las instrucciones ni las recomendaciones que aquí se indican, pueden producirse daños en la luminaria o los usuarios pueden sufrir lesiones o incluso la muerte (por ejemplo, cortocircuitos, incendios, quemaduras o descargas eléctricas). Si realiza modificaciones en la luminaria, la instala o la coloca incorrectamente, los usuarios podrían sufrir daños y la garantía podría anularse.

Instrucciones para la instalación

- Asegúrese de que la alimentación eléctrica esté apagada durante la instalación y de que no pueda volver a conectarse de forma inesperada.
- Coloque la luminaria en una superficie estable y con una llave Allen retire el soporte en forma de U del foco LED y conserve los pernos de retención, clavijas y arandelas (fig. 2).
- Coloque el soporte en forma de U en una posición y superficie adecuadas para que pueda instalarse correctamente. Compruébelo con un nivel si fuera necesario (fig. 3).
- Marque adecuadamente dos puntos de fijación (fig. 3). Utilice herramientas y accesorios adecuados para instalar de forma segura el soporte en forma de U en la superficie, en función del sustrato; puede que sea necesario utilizar los accesorios adicionales. Recomendamos utilizar arandelas para fijar el soporte en forma de U. Evite daños en el cableado. Contiene 2 tornillos X, tacos y arandelas.
- Una vez que se haya instalado el soporte en forma de U, vuelva a colocar el foco LED asegurándose de que esté colocado hacia arriba y en el ángulo adecuado. Asegúrese de que los pernos están apretados en ambos laterales del soporte en forma de U (fig. 4).
- Conecte el cable de foco LED a una caja de conexiones estanca debidamente protegida. Preste atención a la polaridad y a la conexión a tierra. El foco es un dispositivo de CLASE I, la conexión A TIERRA es OBLIGATORIA.

NEUTRO = AZUL	ACTIVO = MARRÓN	VERDE/AMARILLO = CONEXIÓN A TIERRA
---------------	-----------------	------------------------------------

- Compruebe las conexiones y encienda la alimentación eléctrica cuando sea seguro hacerlo.

Especificaciones del sensor

- Gama de detección: 120°
- Distancia de detección: 3-10m (<24°C) (ajustable)
- Luz ambiente: <3-2000LUX (ajustable)
- Tiempo de retardo: Min. 10sec±3sec; Max. 7min±2min
- Velocidad de detección de movimiento: 0.6-1.5m/s
- Humedad de funcionamiento: <93%HR
- Altura de instalación recomendada: 1,8M-2,5M

Instrucciones del sensor

Dado que el detector reacciona a los cambios de temperatura, evite las siguientes situaciones: (fig. 5)

- No proyecte el detector de movimiento hacia objetos con superficies altamente reflectantes tales como espejos, etc.
- No instale el detector de movimiento cerca de fuentes de calor tales como salidas de calefacción, sistemas de aire acondicionado, lámparas, etc.
- No proyecte el detector de movimiento hacia objetos que se muevan con el viento tales como cortinas, plantas grandes, etc.
- Tenga en cuenta la orientación del movimiento durante la prueba antes de proceder a la instalación.

Configuración de los diales (fig 6)

Compact Tough dispone de tres diales de ajuste: SENS, TIME y LUX.

Ajuste cuidadosamente los diales haciendo uso de un destornillador plano.

Configuración del dial SENS

La distancia de detección se puede ajustar desde un mínimo de 3 metros (en sentido contrario a las agujas del reloj) a un máximo de 10 metros (en el sentido de las agujas del reloj).

Configuración del dial LUX

El foco puede funcionar durante el día si se ajusta en la posición «SUN» (máx.) y durante la noche si se ajusta en la posición «MOON» (mín.).

Configuración del dial TIME

El tiempo de retardo se puede ajustar desde un mínimo de 10 segundos (en sentido contrario a las agujas del reloj) a un máximo de 7 minutos (en el sentido de las agujas del reloj).

Anulación de PIR - Modo 'siempre activado'

Cuando el proyector se enciende, el PIR está operativo. Si desea mantener el proyector constantemente encendido, simplemente apague y vuelva a conectar la alimentación en 3 segundos. Para restaurar la detección de movimiento, apague la alimentación durante más de 10 segundos y vuelva a encenderla.

Anulación de PIR - Modo 'siempre activado'

Cuando el proyector se enciende, el PIR está operativo. Si desea mantener el proyector constantemente encendido, simplemente apague y vuelva a conectar la alimentación en 3 segundos.

Para restaurar la detección de movimiento, apague la alimentación durante más de 10 segundos y vuelva a encenderla.

Procedimiento de prueba

- Ajuste el dial SENS hasta el valor máximo (+) en el sentido de las agujas del reloj.
- El dial LUX se puede ajustar en el máximo (SUN) o en el mínimo (MOON).
- Ajuste el dial TIME hasta el valor mínimo (-) en el sentido contrario a las agujas del reloj.
- Encienda la alimentación eléctrica. El sensor empezará a funcionar pasados 30 segundos.
- Pase por el área de detección (fig. 7). Una vez se active el detector de movimiento, deje de moverse y permanezca quieto. El foco se activará durante aproximadamente 10 segundos.
- Deténgase y espere a que el foco se apague.**

Cuando compruebe que el sensor funciona correctamente, ajuste los diales SENS/LUX/TIME hasta el nivel que mejor se adapte a la aplicación.

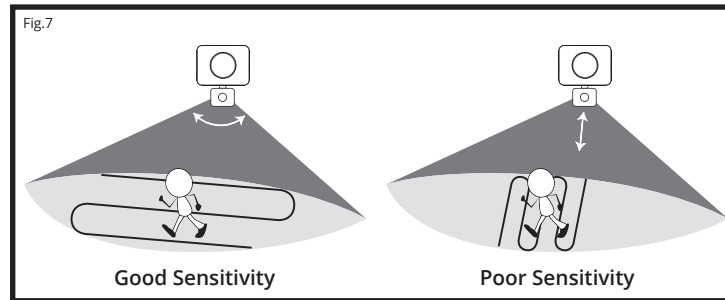
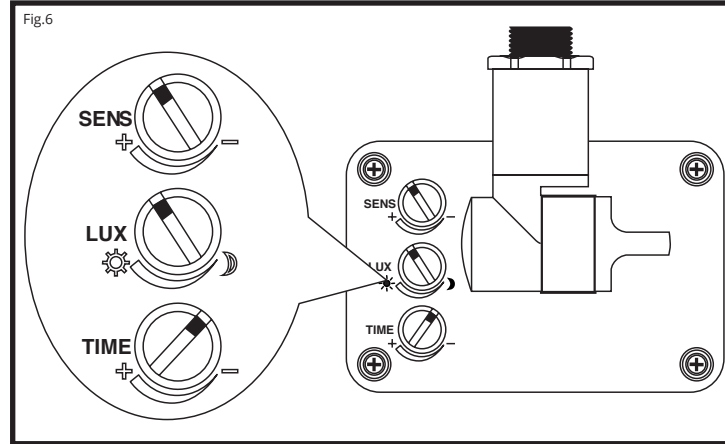
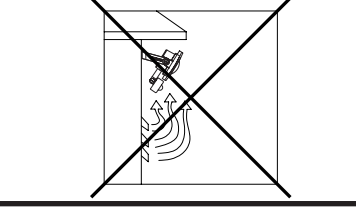
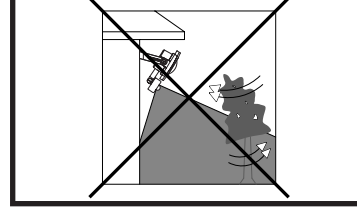
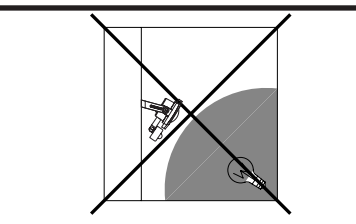
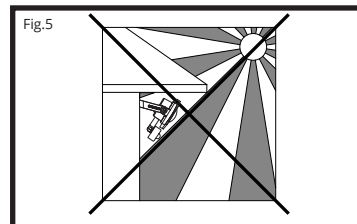
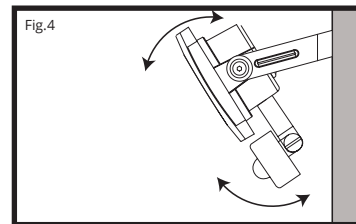
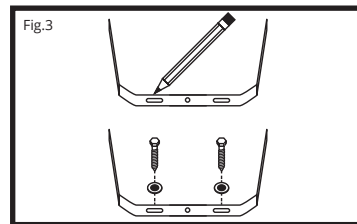
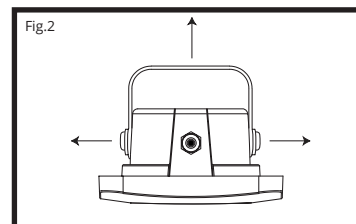
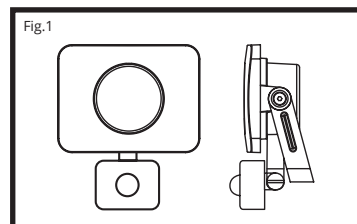

RoHS IP64



Warranty/Technical and contact information are all available at www.integral-led.com

Integral LED is a division of Integral Memory plc: Unit 6, Iron Bridge Close, Iron Bridge Business Park, London, NW10 0UF, UK

Compact Tough

Compact Tough

Compact Tough

Compact Tough

Compact Tough

Compact Tough

Compact Tough

Compact Tough

Compact Tough

Compact Tough

Compact Tough

Compact Tough

Compact Tough

Compact Tough

Compact Tough

Compact Tough

Compact Tough

Compact Tough

Compact Tough

Compact Tough

Compact Tough

Compact Tough

Compact Tough

Compact Tough

Compact Tough

Compact Tough

Compact Tough

Compact Tough

Compact Tough

Compact Tough

Compact Tough

Compact Tough

Compact Tough

Compact Tough

Compact Tough

Compact Tough

Compact Tough

Compact Tough

Compact Tough

Compact Tough

Compact Tough

Compact Tough

Compact Tough

Compact Tough

Compact Tough

Compact Tough

Compact Tough

Compact Tough

Compact Tough

Compact Tough

Compact Tough

Compact Tough

Compact Tough

Compact Tough

Compact Tough

Compact Tough

Compact Tough

Compact Tough

Compact Tough

Compact Tough

Compact Tough

Compact Tough

Compact Tough

Compact Tough

Compact Tough

Compact Tough

Compact Tough

Compact Tough

Compact Tough

Compact Tough

Compact Tough

Compact Tough

Compact Tough

Compact Tough

Compact Tough

Compact Tough

Compact Tough

Compact Tough

Compact Tough

Compact Tough

Compact Tough

Compact Tough

Compact Tough

Compact Tough

Compact Tough

Compact Tough

Compact Tough

Compact Tough

Compact Tough

Compact Tough

Compact Tough

Compact Tough

Compact Tough

Compact Tough

Compact Tough

Compact Tough

Compact Tough

Compact Tough

INSTALLATIE-INSTRUCTIES COMPACT TOUGH PIR schijnwerper

Compact Tough

Compact Tough

Compact Tough

Compact Tough

Compact Tough

Compact Tough

Compact Tough

Compact Tough

Compact Tough

Compact Tough

Compact Tough

Compact Tough

Compact Tough

Compact Tough

Compact Tough

Compact Tough

Compact Tough

Compact Tough

Compact Tough

Compact Tough

Compact Tough

Compact Tough

Compact Tough

Compact Tough

Compact Tough

Compact Tough

Compact Tough

Compact Tough

Compact Tough

Compact Tough

Compact Tough

Compact Tough

Compact Tough

Compact Tough

Compact Tough

Compact Tough

Compact Tough

Compact Tough

Compact Tough

Compact Tough

Compact Tough

Compact Tough

Compact Tough

Compact Tough

Compact Tough

Compact Tough

Compact Tough

Compact Tough

Compact Tough

Compact Tough

Compact Tough

Compact Tough

Compact Tough

Compact Tough

Compact Tough

Compact Tough

Compact Tough

Compact Tough

Compact Tough

Compact Tough

Compact Tough

Compact Tough

Compact Tough

Compact Tough

Compact Tough

Compact Tough

Compact Tough

Compact Tough

Compact Tough

Compact Tough

Compact Tough

Compact Tough

Compact Tough

Compact Tough

Compact Tough

Compact Tough

Compact Tough

Compact Tough

Compact Tough

Compact Tough

Compact Tough

Compact Tough

Compact Tough

Compact Tough

Compact Tough

Compact Tough

Compact Tough

Compact Tough

Compact Tough

Compact Tough

Compact Tough

Belangrijk - lezen voor installatie

- De installatie dient uitgevoerd te worden door een bevoegd elektricien conform alle lokale en nationale elektrische en bouwregels.
- Controleer of de stroom is UITGESCHAKELD tijdens installatie, en zorg dat hij niet onverwacht weer ingeschakeld kan worden.
- De verlichtingsarmatuur is bedoeld voor een stroomtoevoer van 220 - 240VAC 50/60Hz. Gebruik de verlichtingsarmatuur niet indien hij beschadigd is of als het beschermingsglas ontbreekt of beschadigd is. Open NIET de afdekking van de aandrijving op de achterkant van het product, verwijder NIET het beschermingsglas aan de voorkant en maak de sensor NIET open. Het product beschikt niet over onderdelen die door u gerepareerd kunnen worden.
- Deze verlichtingsarmatuur heeft de beoordeling IP64 - geschikt voor gebruik binnen en buiten, bijv. ingangen, garages, parkeerplaatsen enz. Niet geschikt voor onderdempeling in water. De lichtbron, koelplaat en sensor NIET afdekken. Om schade te voorkomen dient u de verlichtingsarmatuur NIET te tillen, dragen of aan zijn draden te laten hangen; NIET tillen of dragen aan het verbindingsonderdeel tussen de schijnwerper en sensor. Geschikt voor montage op een stabiele, stevige ondergrond als baksteen, beton of hout.
- Het niet opvolgen van aanbevelingen en instructies in deze handleiding kan leiden tot schade aan de verlichtingsarmatuur of een risico op overlijden vormen (bijv. kortsluiting, brand, brandwonden of elektrische schokken). Iedere aanpassing aan de verlichtingsarmatuur, onjuiste installatie of ongeschikte plaatsing kan gevaarlijk zijn voor gebruikers en kan leiden tot ongeligheid van de garantie.

Installatie-instructies

- Controleer of de stroom is UITGESCHAKELD tijdens installatie, en zorg dat hij niet onverwacht weer ingeschakeld kan worden.
- Plaats de verlichtingsarmatuur op een stabiele ondergrond en verwijder met een Allen-sleutel de U-haak van de LED-schijnwerper en bewaar de bouten, veerringen en sluitringen (fig. 2).
- Plaats de U-haak op een geschikte positie en oppervlak, zodat hij recht gemonteerd kan worden. Gebruik eventueel een waterpas (fig. 2).
- Markeer twee geschikte bevestigingsposities (fig. 3). Gebruik goed gereedschap en bevestigingsmaterialen om de U-haak veilig en stevig op het oppervlak te bevestigen, afhankelijk van de ondergrond. Het kan zijn dat u andere bevestigingsmaterialen nodig hebt dan de meegeleverde items. We raden aan sluitringen te gebruiken voor het bevestigen van de U-haak. Voorkom schade aan bedrading. 2 X schroeven, wandpluggen en sluitringen bijgeleverd.
- Als de U-haak gemonteerd is, bevestig u de LED-schijnwerper en zorgt u ervoor dat hij op de juiste manier en in de juiste hoek hangt. Controleer of de bouten aan beide zijden van de U-haak stevig vastgedraaid zijn (fig. 4).
- Sluit de kabel van de LED-schijnwerper op een veilige, waterdichte aansluitdoos aan. Let hierbij op de polariteit en aarding. De schijnwerper is een apparaat in KLASSE I - een GEAARDE aansluiting is VERPLICHT.

NEUTRAAL = BLAUW	ONDER SPANNING = BRUIN	 GROEN/GEEL = AARDE	
-------------------------	-------------------------------	----------------------------	---

- Controleer de aansluitingen en schakel de stroom IN wanneer dit veilig is.

Sensorspecificatie

- Detectiebereik: 120°
- Detectieafstand: 3-10m (<24°C) (aanpasbaar)
- Omgevingslicht: <3-2000LUX (aanpasbaar)
- Vertragingstijd: Min.10sec±3sec; Max.7min±2min
- Detectie bewegende snelheid: 0.6-1.5m/s
- Bedrijfsvochtigheid: <93%HR
- Aanbevolen installatiehoogte: 1,8M-2,5M

Sensorinstructie

Compact Tough

Compact Tough

Compact Tough

Compact Tough

Compact Tough

Compact Tough

Compact Tough

Compact Tough

Compact Tough

Compact Tough

Compact Tough

Compact Tough

Compact Tough

Compact Tough

Compact Tough

Compact Tough

Compact Tough

Compact Tough

Compact Tough

Compact Tough

Compact Tough

Compact Tough

Compact Tough

Compact Tough

Compact Tough

Compact Tough

Compact Tough

Compact Tough

Compact Tough

Compact Tough

Compact Tough

Compact Tough

Compact Tough

Compact Tough

Compact Tough

Compact Tough

Compact Tough

Compact Tough

Compact Tough

Compact Tough

Compact Tough

Compact Tough

Compact Tough

Compact Tough

Compact Tough

Compact Tough

Compact Tough

Compact Tough

Compact Tough

Compact Tough

Compact Tough

Compact Tough

Compact Tough

Compact Tough

Compact Tough

Compact Tough

Compact Tough

Compact Tough

Compact Tough

Compact Tough

Compact Tough

Compact Tough

Compact Tough

Compact Tough

Compact Tough

Compact Tough

Compact Tough

Compact Tough

Compact Tough

Compact Tough

Compact Tough

Compact Tough

Compact Tough

Compact Tough

Compact Tough

Compact Tough

Compact Tough

Compact Tough

Compact Tough

Compact Tough

Compact Tough

Compact Tough

Compact Tough

Compact Tough

Compact Tough

Compact Tough

Compact Tough

Compact Tough

Compact Tough

Compact Tough

Compact Tough

Compact Tough

Compact Tough

Compact Tough

Compact Tough

Compact Tough

Compact Tough

Compact Tough

Compact Tough

Compact Tough

Compact Tough

Compact Tough

Compact Tough

Compact Tough

Compact Tough

Compact Tough

Compact Tough

Compact Tough

Compact Tough

Compact Tough

Compact Tough

Compact Tough

Compact Tough

Compact Tough

Compact Tough

Compact Tough

Compact Tough

Compact Tough

Compact Tough

Compact Tough

DE

Compact Tough

Compact Tough

Compact Tough

Compact Tough

Compact Tough

Compact Tough

Compact Tough

Compact Tough

Compact Tough

Compact Tough

Compact Tough

Compact Tough

Compact Tough

Compact Tough

Compact Tough

Compact Tough

Compact Tough

Compact Tough

Compact Tough

Compact Tough